

CUADRO DE ACOMETIDAS

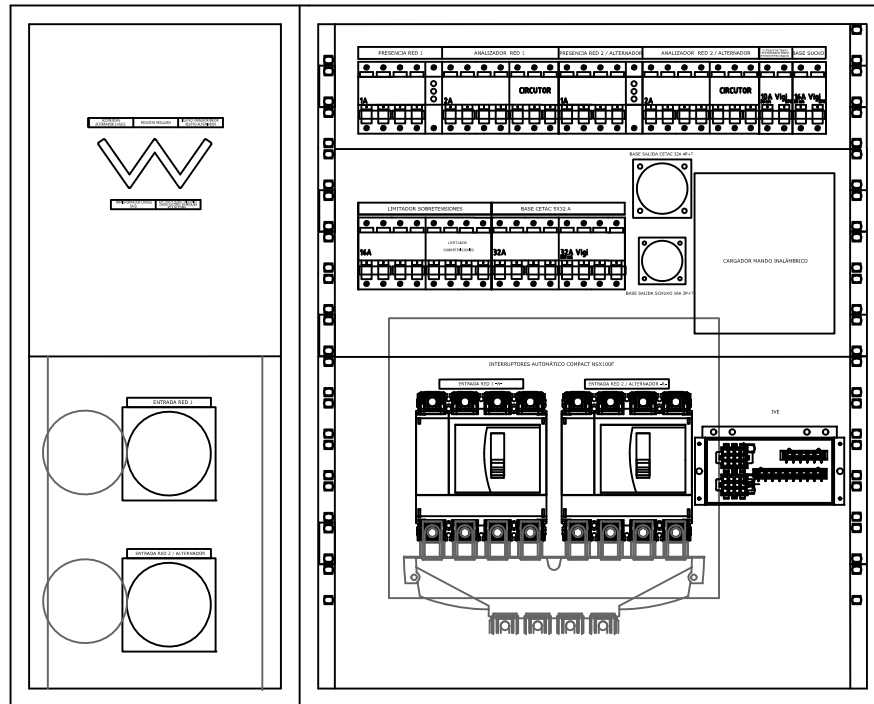

EN BODEGA UNIDAD MÓVIL
ESTADO ACTUAL



DIRECCIÓN ÁREA TÉCNICA TELEVISIÓN DIRECCIÓN DE OPERACIONES

Edificio TVE AVDA. RADIOTELEVISIÓN 4. 28223 Pozuelo de Alarcón (MADRID)

PROYECTADO:
JOSÉ LUIS GONZÁLEZ

DIBUJADO:
JOSÉ LUIS GONZÁLEZ

FICHERO, Numero:

PLANO Nº :

01

CENTRO DE PRODUCCION DE PROGRAMAS DE
SANT CUGAT DEL VALLES

UNIDAD MÓVIL F-01 y AUXILIAR DE CATALUÑA
FRONTAL CUADRO ENTRADAS DE TENSIÓN ESTADO ACTUAL
UUMM F-01, PARA ADAPTARLO A UNE-HD 60634-7-717

ESCALA : S/E

FECHA :SEPT. 2022

REFORMADO:

CUADRO DE ACOMETIDAS

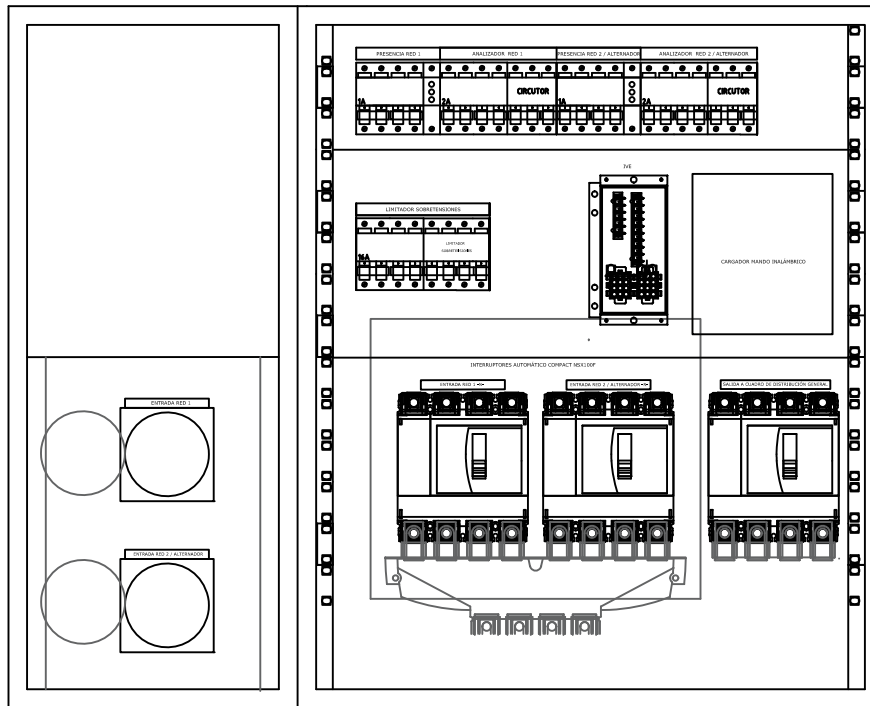

EN BODEGA UNIDAD MÓVIL

EN LA BODEGA TODAS LAS PROTECCIONES, EL TRANSFORMADOR Y EQUIPOS ELECTRICOS TENDRAN DOBLE AISLAMIENTO PARA CUMPLIR CON LA UNE 60364-7-717. ESTE PLANO INDICA TAN SOLO LAS PROTECCIONES A INSTALAR.



Corporación RTVE

DIRECCIÓN ÁREA TÉCNICA TELEVISIÓN DIRECCIÓN DE OPERACIONES

Edificio TVE AVDA. RADIOTELEVISIÓN 4. 28223 Pozuelo de Alarcón (MADRID)

PROYECTADO:
JOSÉ LUIS GONZÁLEZ

DIBUJADO:
JOSÉ LUIS GONZÁLEZ

FICHERO, Numero:

PLANO Nº :

02

CENTRO DE PRODUCCION DE PROGRAMAS DE
SANT CUGAT DEL VALLES

UNIDAD MÓVIL F-01 y AUXILIAR DE CATALUÑA
FRONTAL CUADRO ENTRADAS DE TENSIÓN UUMM F-01
PARA ADAPTARLO A UNE-HD 60634-7-717

ESCALA : S/E

FECHA :SEPT. 2022

REFORMADO:

BARRAJE DE TIERRAS Y TOMA CORRIENTE
SISTEMA TN

SOLUCIÓN 1

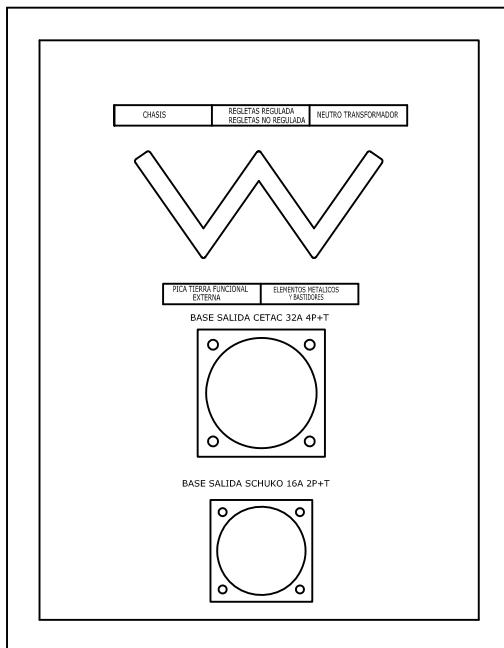

EN BODEGA UNIDAD MÓVIL
DISTINTA DE LA DE DOBLE
AISLAMIENTO

BARRAJE DE TIERRAS, TOMA DE CORRIENTE
Y PROTECCIONES

SOLUCIÓN 2

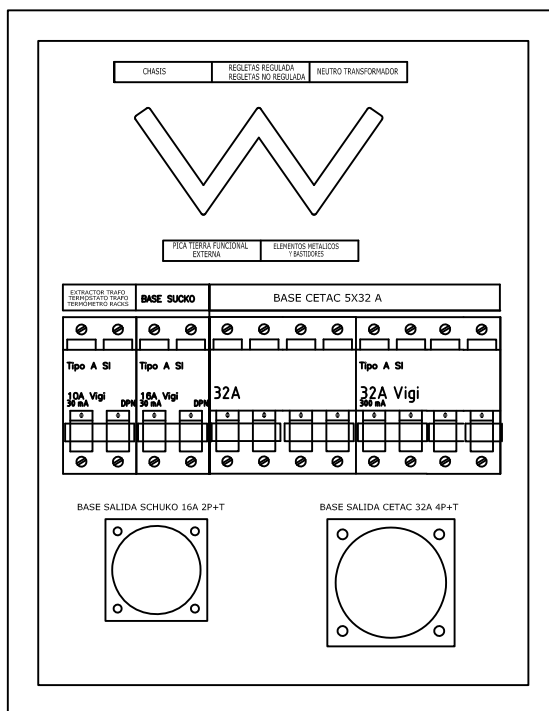

EN BODEGA UNIDAD MÓVIL DISTINTA DE
LA DE DOBLE AISLAMIENTO



Corporación RTVE

DIRECCIÓN ÁREA TÉCNICA TELEVISIÓN
DIRECCIÓN DE OPERACIONES

Edificio TVE AVDA. RADIOTELEVISIÓN 4. 28223 Pozuelo de Alarcón (MADRID)

PROYECTADO:
JOSÉ LUIS GONZÁLEZ

DIBUJADO:
JOSÉ LUIS GONZÁLEZ

FICHERO, Numero:

PLANO Nº :
03

CENTRO DE PRODUCCION DE PROGRAMAS DE
SANT CUGAT DEL VALLES

ESCALA : S/E

FECHA :SEPT. 2022

REFORMADO:

UNIDAD MÓVIL F-01 Y AUXILIAR DE CATALUÑA
FRONTAL TOMA CORRIENTE BODEGA Y BARRA COLECTORA
TIERRAS, UUMM F-01, PARA ADAPTARLO A UNE-HD 60634-7-717

CUADRO INTERIOR UNIDAD MÓVIL

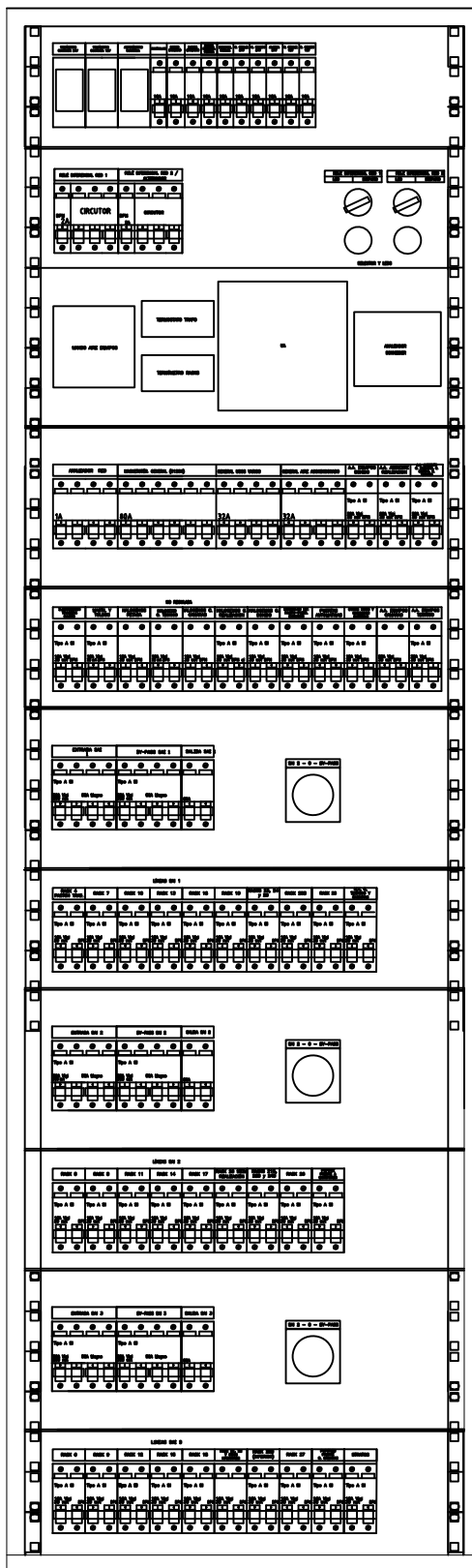

Corporación RTVE

**DIRECCIÓN ÁREA TÉCNICA TELEVISIÓN
DIRECCIÓN DE OPERACIONES**

Edificio TVE AVDA. RADIOTELEVISIÓN 4. 28223 Pozuelo de Alarcón (MADRID)

PROYECTADO: JOSÉ LUIS GONZÁLEZ
DIBUJADO: JOSÉ LUIS GONZÁLEZ
FICHERO, Numero:
PLANO Nº : 04

CENTRO DE PRODUCCION DE PROGRAMAS DE SANT CUGAT DEL VALLES
UNIDAD MÓVIL F-01 y AUXILIAR DE CATALUÑA FRONTAL CUADRO DE MANDO Y PROTECCIÓN ESTADO ACTUAL UJMM F-01, PARA ADAPTARLO A UNE-HD 60634-7-717

ESCALA : S/E
FECHA :SEPT. 2022
REFORMADO:

CUADRO INTERIOR UNIDAD MÓVIL

EN CUADRO O
EN BODEGA

EL CUADRO INTERIOR DE LA UNIDAD MOVILTIENE QUE CUMPLIR
 CON LA UNE 60364-7-717. ESTE PLANO INDICA TAN SOLO LAS
 PROTECCIONES A INSTALAR.
 TODOS LOS RCD SON TIPO A O TIPO B

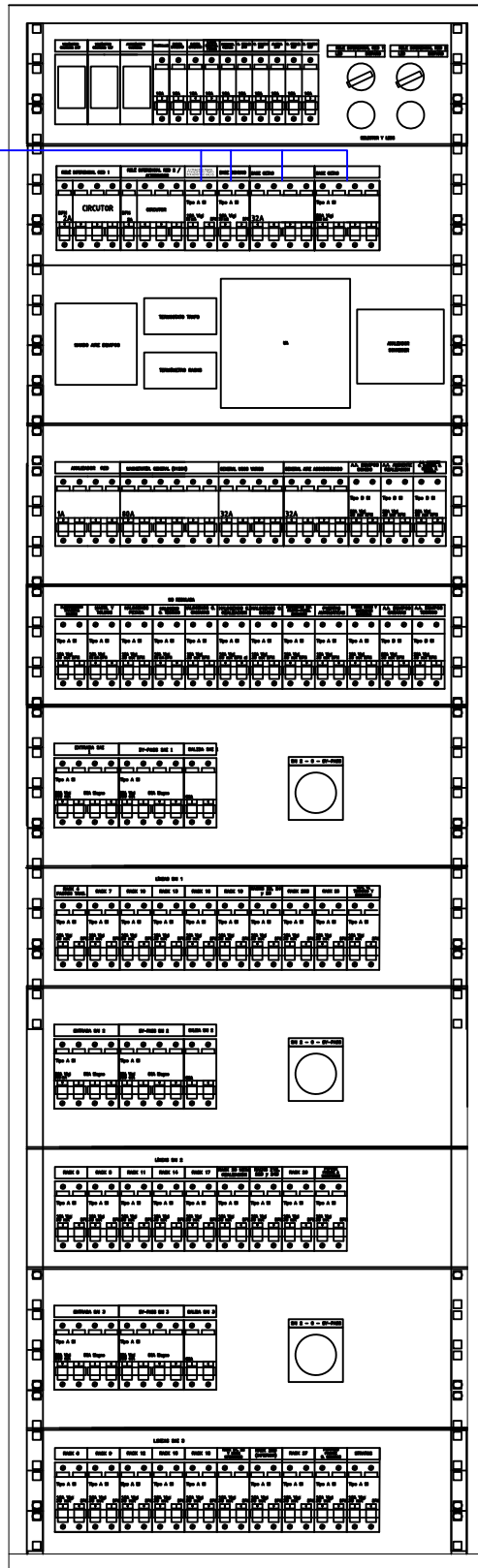

Corporación RTVE

DIRECCIÓN ÁREA TÉCNICA TELEVISIÓN DIRECCIÓN DE OPERACIONES

Edificio TVE AVDA. RADIOTELEVISIÓN 4. 28223 Pozuelo de Alarcón (MADRID)

PROYECTADO:
JOSÉ LUIS GONZÁLEZ

DIBUJADO:
JOSÉ LUIS GONZÁLEZ

FICHERO, Numero:

PLANO Nº :
05

CENTRO DE PRODUCCION DE PROGRAMAS DE
SANT CUGAT DEL VALLES

UNIDAD MÓVIL F-01 y AUXILIAR DE CATALUÑA
FRONTAL CUADRO DE MANDO Y PROTECCIÓN MODIFICADO UUMM
F-01, PARA ADAPTARLO A UNE-HD 60634-7-717

ESCALA : S/E

FECHA :SEPT. 2022

REFORMADO:

CUADRO DISTRIBUCION CONTINUA 12/24 V (EN RACK AUX.BODEGA)

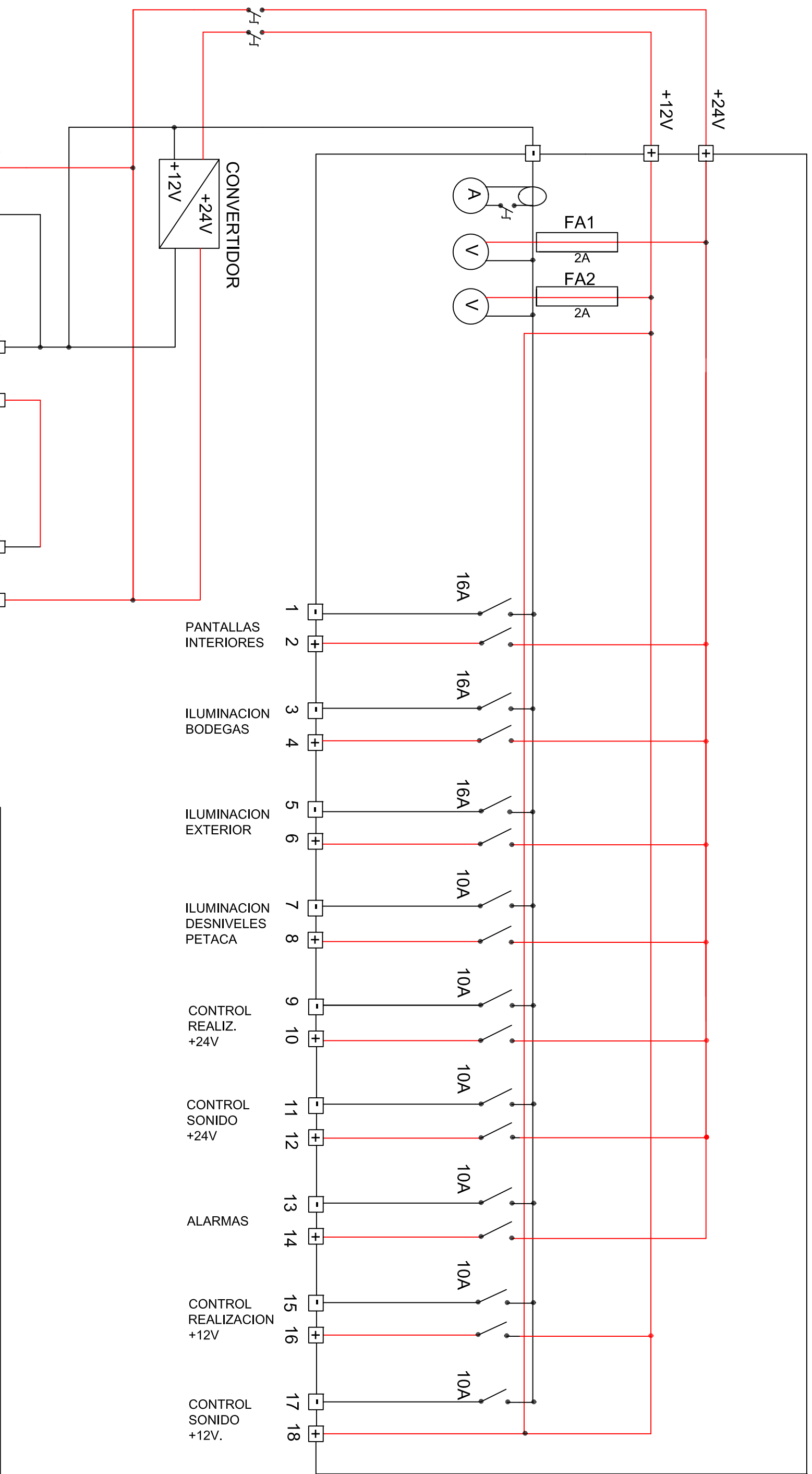

CARGADOR BATERIAS

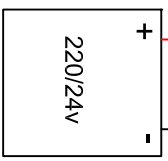

BATERIAS AUXILIARES



Corporación RTVE

DIRECCIÓN ÁREA TÉCNICA TELEVISIÓN
DIRECCIÓN DE OPERACIONES
 Edificio TVE AVDA. RADIOTELEVISIÓN 4, 28223 Pozuelo de Alarcón (MADRID)

PROYECTADO:

JOSÉ LUIS GONZÁLEZ

CENTRO DE PRODUCCION DE PROGRAMAS DE

SANT CUGAT DEL VALLES

ESCALA : S/E

DIBUJADO:

JOSÉ LUIS GONZÁLEZ

FECHA: SEPT. 2022
 REFORMADO:

FICHERO, Numero:

UNIDAD MÓVIL F-01 y AUXILIAR DE CATALUÑA
 ESQUEMA UNIFILAR UUMM F-01, CORRIENTE CONTINUA
 PARA ADAPTARLO A UNE-HD 60634-7-717

PLANO Nº :

06

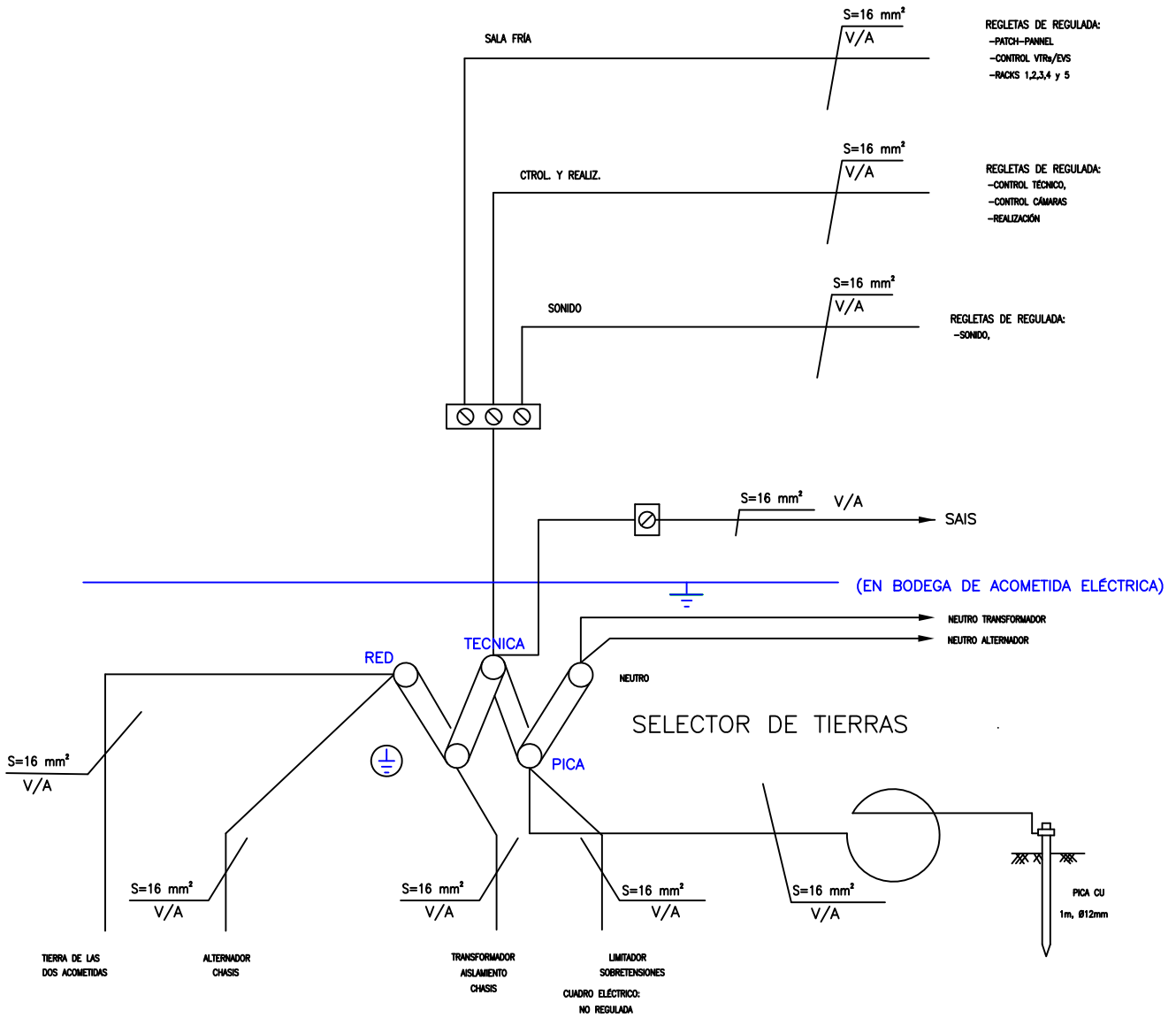

Corporación RTVE

**DIRECCIÓN ÁREA TÉCNICA TELEVISIÓN
DIRECCIÓN DE OPERACIONES**

Edificio TVE AVDA. RADIOTELEVISIÓN 4. 28223 Pozuelo de Alarcón (MADRID)

PROYECTADO: JOSÉ LUIS GONZÁLEZ	CENTRO DE PRODUCCION DE PROGRAMAS DE SANT CUGAT DEL VALLES	ESCALA : S/E
DIBUJADO: JOSÉ LUIS GONZÁLEZ		FECHA :SEPT. 2022
FICHERO, Numero:	UNIDAD MÓVIL F-01 y AUXILIAR DE CATALUÑA ESQUEMA CONEXIÓN EQUIPOTENCIAL ESTADO ACTUAL UUMM F-01	REFORMADO:
PLANO Nº : 07		

CONEXIÓN EQUIPOTENCIAL SISTEMA TN SEGÚN UNE-HD 60364-7-717

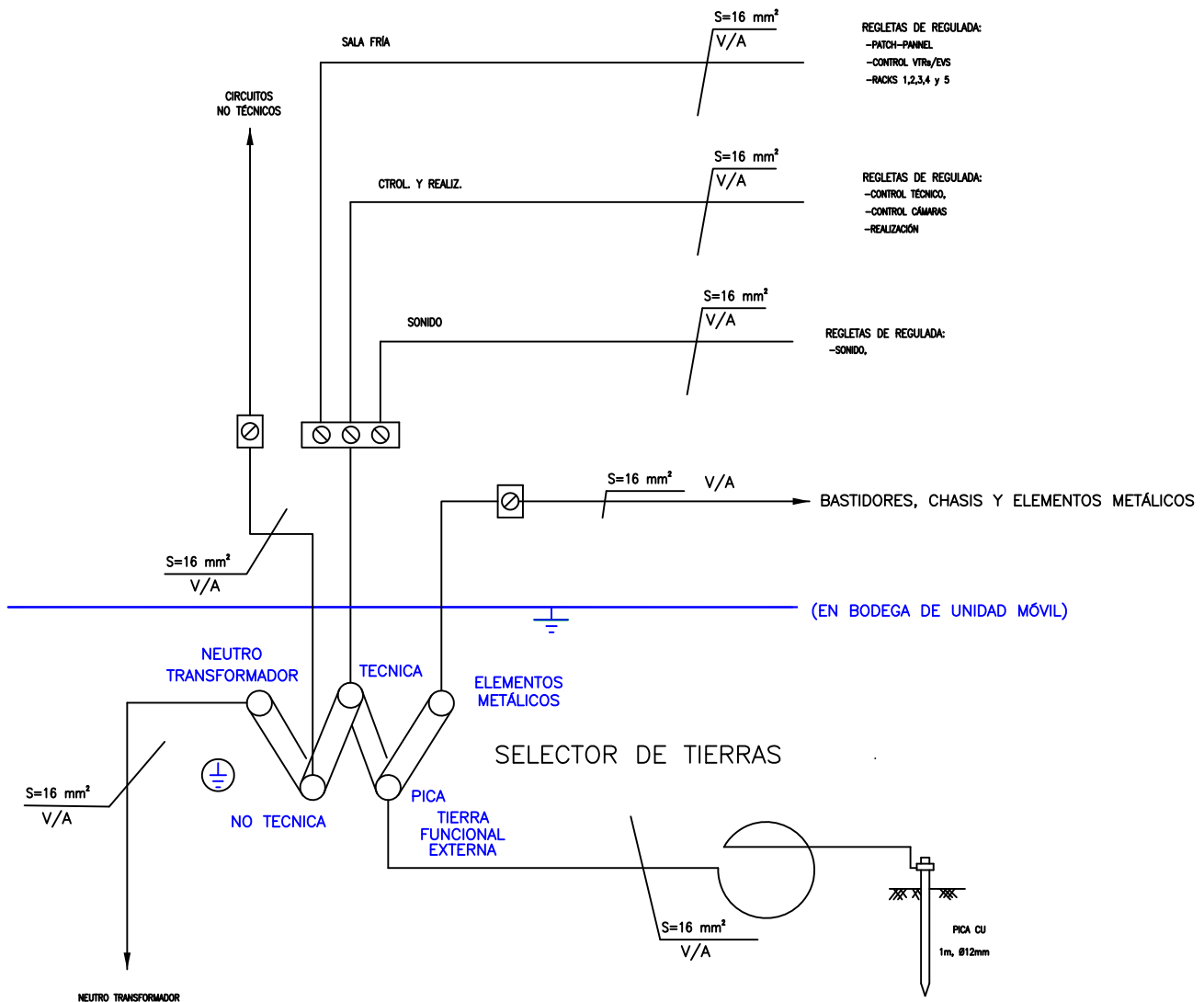

REGLETAS DE REGULADA:
-PATCH-PANEL
-CONTROL VTRs/EVS
-RACKS 1,2,3,4 y 5

REGLETAS DE REGULADA:
-CONTROL TÉCNICO,
-CONTROL CÁMARAS
-REALIZACIÓN

REGLETAS DE REGULADA:
-SONIDO,

(EN BODEGA DE UNIDAD MÓVIL)



Corporación RTVE

DIRECCIÓN ÁREA TÉCNICA TELEVISIÓN DIRECCIÓN DE OPERACIONES

Edificio TVE AVDA. RADIOTELEVISIÓN 4. 28223 Pozuelo de Alarcón (MADRID)

PROYECTADO:
JOSÉ LUIS GONZÁLEZ

DIBUJADO:
JOSÉ LUIS GONZÁLEZ

FICHERO, Numero:

PLANO Nº :
08

CENTRO DE PRODUCCION DE PROGRAMAS DE
SANT CUGAT DEL VALLES

UNIDAD MÓVIL F-01 y AUXILIAR DE CATALUÑA
ESQUEMA CONEXIÓN EQUIPOTENCIAL SEGÚN UNE-HD 60634-7-717
UUMM F-01

ESCALA : S/E

FECHA :SEPT. 2022

REFORMADO:

CUADRO DE ACOMETIDAS

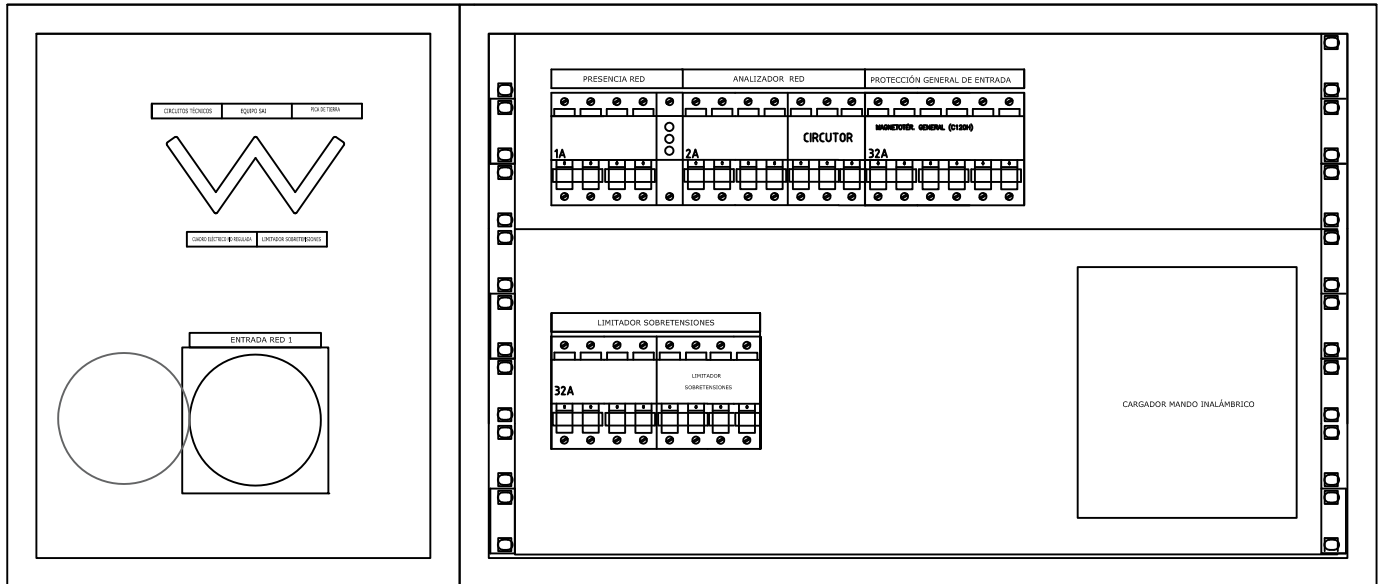

EN BODEGA UNIDAD MOVIL AUXILIAR
ESTADO ACTUAL



Corporación RTVE

DIRECCIÓN ÁREA TÉCNICA TELEVISIÓN
DIRECCIÓN DE OPERACIONES

Edificio TVE AVDA. RADIOTELEVISIÓN 4. 28223 Pozuelo de Alarcón (MADRID)

PROYECTADO:
JOSÉ LUIS GONZÁLEZ

DIBUJADO:
JOSÉ LUIS GONZÁLEZ

FICHERO, Numero:

PLANO Nº :

11

CENTRO DE PRODUCCION DE PROGRAMAS DE
SANT CUGAT DEL VALLES

UNIDAD MÓVIL F-01 y AUXILIAR DE CATALUÑA
FRONTAL CUADRO ENTRADAS DE TENSIÓN ESTADO ACTUAL
UUMM AUXILIAR F-01, PARA ADAPTARLO A UNE-HD 60634-7-717

ESCALA : S/E

FECHA :SEPT. 2022

REFORMADO:

CUADRO DE ACOMETIDAS

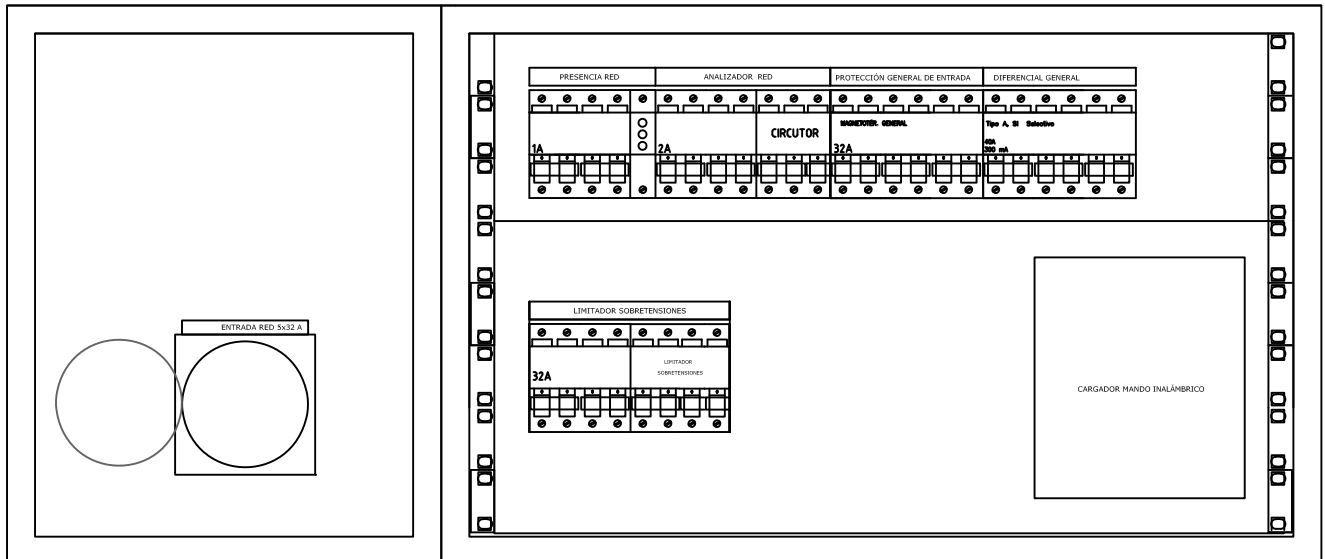

EN BODEGA UNIDAD MOVIL AUXILIAR

EN LA BODEGA TODAS LAS PROTECCIONES Y EQUIPOS ELECTRICOS TENDRAN DOBLE AISLAMIENTO PARA CUMPLIR CON LA UNE 60364-7-717. ESTE PLANO INDICA TAN SOLO LAS PROTECCIONES A INSTALAR.



DIRECCIÓN ÁREA TÉCNICA TELEVISIÓN
DIRECCIÓN DE OPERACIONES

Edificio TVE AVDA. RADIOTELEVISIÓN 4. 28223 Pozuelo de Alarcón (MADRID)

PROYECTADO: JOSÉ LUIS GONZÁLEZ	CENTRO DE PRODUCCION DE PROGRAMAS DE SANT CUGAT DEL VALLES	ESCALA : S/E
DIBUJADO: JOSÉ LUIS GONZÁLEZ		FECHA :SEPT. 2022
FICHERO, Numero:	UNIDAD MÓVIL F-01 y AUXILIAR DE CATALUÑA FRONTAL CUADRO ENTRADAS DE TENSIÓN UJMM AUXILIAR F-01 PARA ADAPTARLO A UNE-HD 60634-7-717	REFORMADO:
PLANO Nº : <div style="text-align: center; font-size: 24px; font-weight: bold;">12</div>		

BARRAJE DE TIERRAS Y TOMA CORRIENTE SISTEMA TN

SOLUCIÓN

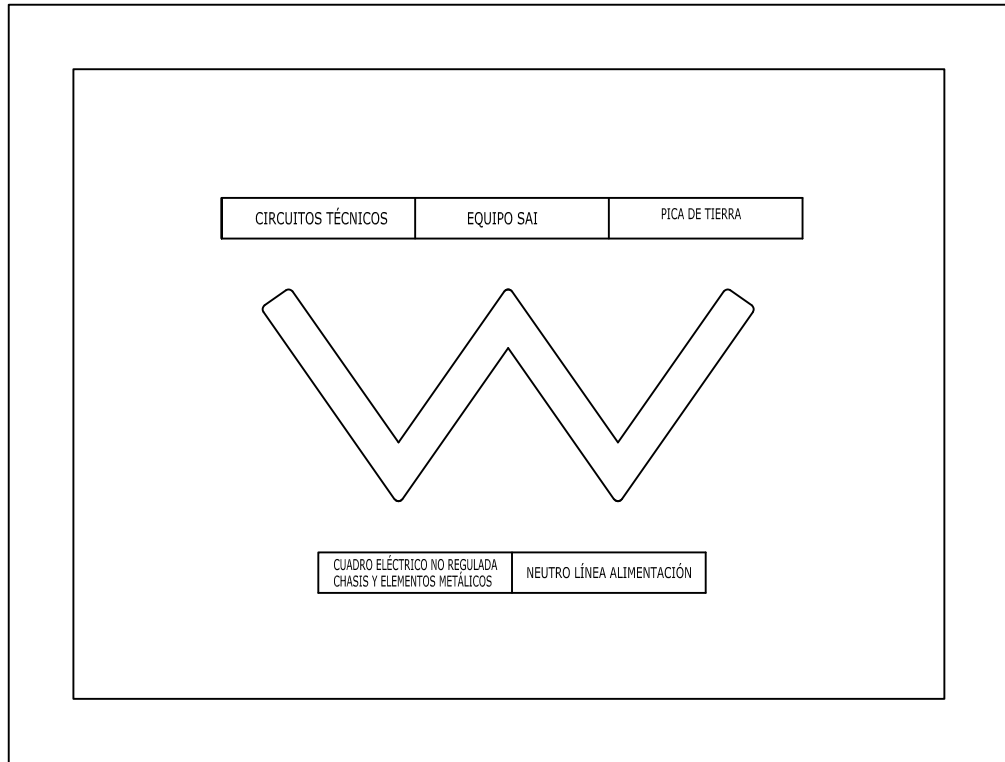

Corporación RTVE

DIRECCIÓN ÁREA TÉCNICA TELEVISIÓN DIRECCIÓN DE OPERACIONES

Edificio TVE AVDA. RADIOTELEVISIÓN 4. 28223 Pozuelo de Alarcón (MADRID)

PROYECTADO: JOSÉ LUIS GONZÁLEZ	CENTRO DE PRODUCCION DE PROGRAMAS DE SANT CUGAT DEL VALLES	ESCALA : S/E
DIBUJADO: JOSÉ LUIS GONZÁLEZ		FECHA :SEPT. 2022
FICHERO, Numero:	UNIDAD MÓVIL F-01 Y AUXILIAR DE CATALUÑA FRONTAL TOMA CORRIENTE BODEGA Y BARRA COLECTORA TIERRAS, UUMM AUXILIAR F-01, PARA ADAPATARLO A UNE-HD 60634-7-717	REFORMADO:
PLANO Nº : 13		

CUADRO CONTINUA

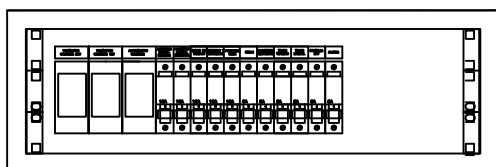

CUADRO UNIDAD MÓVIL AUXILIAR

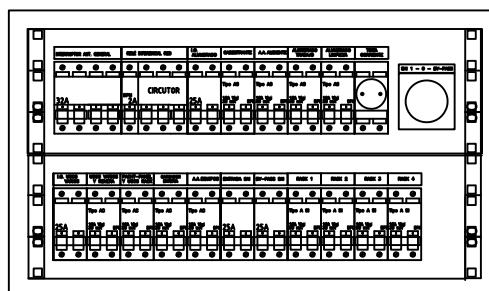

ESTADO ACTUAL



Corporación RTVE

**DIRECCIÓN ÁREA TÉCNICA TELEVISIÓN
DIRECCIÓN DE OPERACIONES**

Edificio TVE AVDA. RADIOTELEVISIÓN 4. 28223 Pozuelo de Alarcón (MADRID)

PROYECTADO: JOSÉ LUIS GONZÁLEZ	CENTRO DE PRODUCCION DE PROGRAMAS DE SANT CUGAT DEL VALLES	ESCALA : S/E
DIBUJADO: JOSÉ LUIS GONZÁLEZ		FECHA :SEPT. 2022
FICHERO, Numero:	UNIDAD MÓVIL F-01 y AUXILIAR DE CATALUÑA FRONTAL CUADRO DE MANDO Y PROTECCIÓN ESTADO ACTUAL UUMM AUXILIAR F-01, PARA ADAPTARLO A UNE-HD 60634-7-717	REFORMADO:
PLANO Nº : 14		

CUADRO CONTINUA

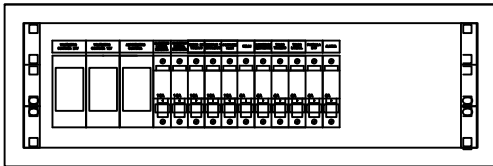

CUADRO UNIDAD MÓVIL AUXILIAR

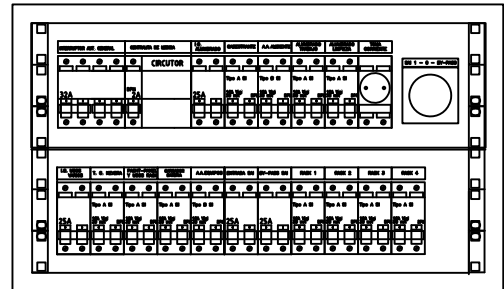

ESTADO MODIFICADO

EL CUADRO DE LA UNIDAD MOVIL AUXILIAR TIENE QUE CUMPLIR CON LA UNE 60364-7-717. ESTE PLANO INDICA TAN SOLO LAS PROTECCIONES A INSTALAR. TODOS LOS RCD SON TIPO A O TIPO B



Corporación RTVE

**DIRECCIÓN ÁREA TÉCNICA TELEVISIÓN
DIRECCIÓN DE OPERACIONES**

Edificio TVE AVDA. RADIOTELEVISIÓN 4. 28223 Pozuelo de Alarcón (MADRID)

PROYECTADO: JOSÉ LUIS GONZÁLEZ	CENTRO DE PRODUCCION DE PROGRAMAS DE SANT CUGAT DEL VALLES	ESCALA : S/E
DIBUJADO: JOSÉ LUIS GONZÁLEZ		FECHA :SEPT. 2022
FICHERO, Numero:	UNIDAD MÓVIL F-01 y AUXILIAR DE CATALUÑA FRONTAL CUADRO DE MANDO Y PROTECCIÓN MODIFICADO UUMM AUXILIAR F-01, PARA ADAPTARLO A UNE-HD 60634-7-717	REFORMADO:
PLANO Nº : 15		

CUADRO BODEGA BATERIAS AUXILIARES

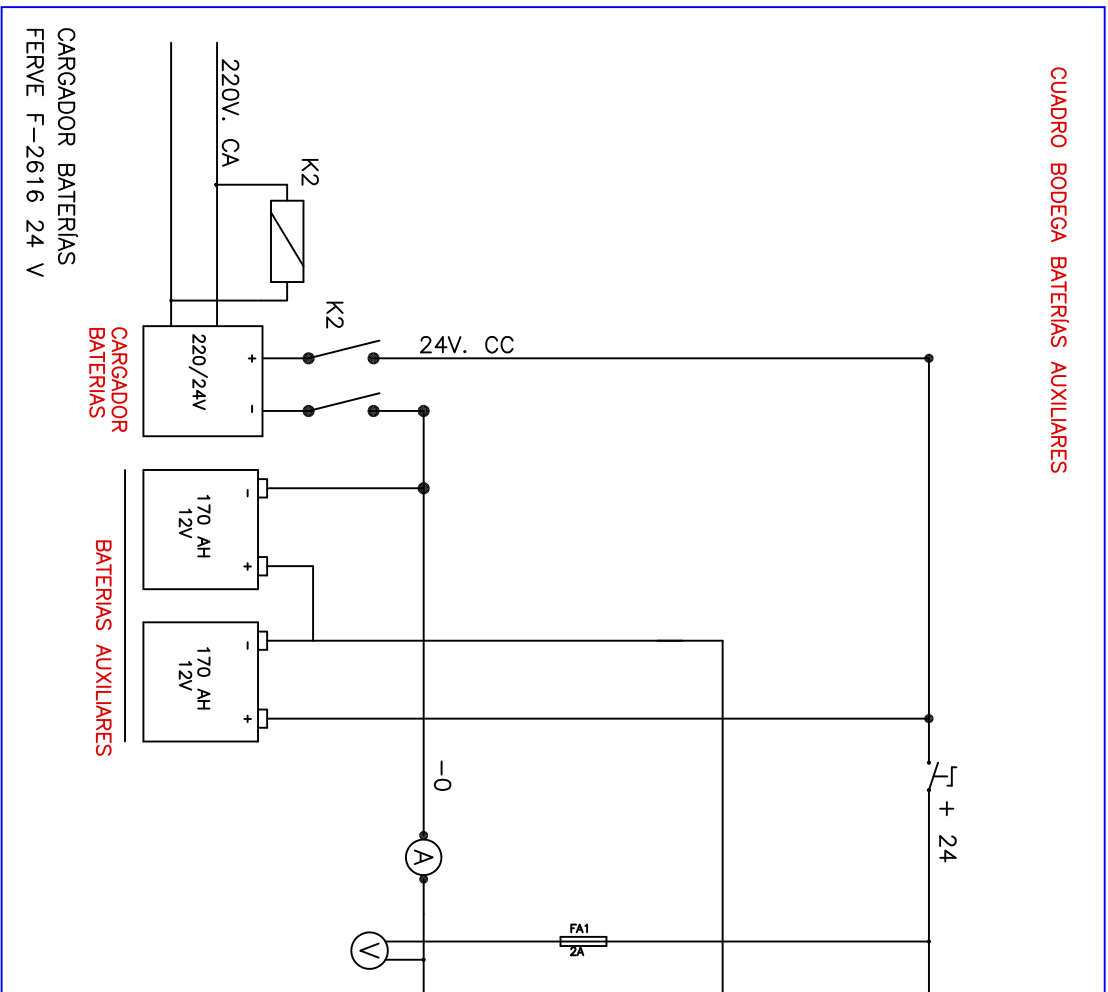

CUADRO DISTRIBUCION CONTINUA 24 V (EN BODEGA)

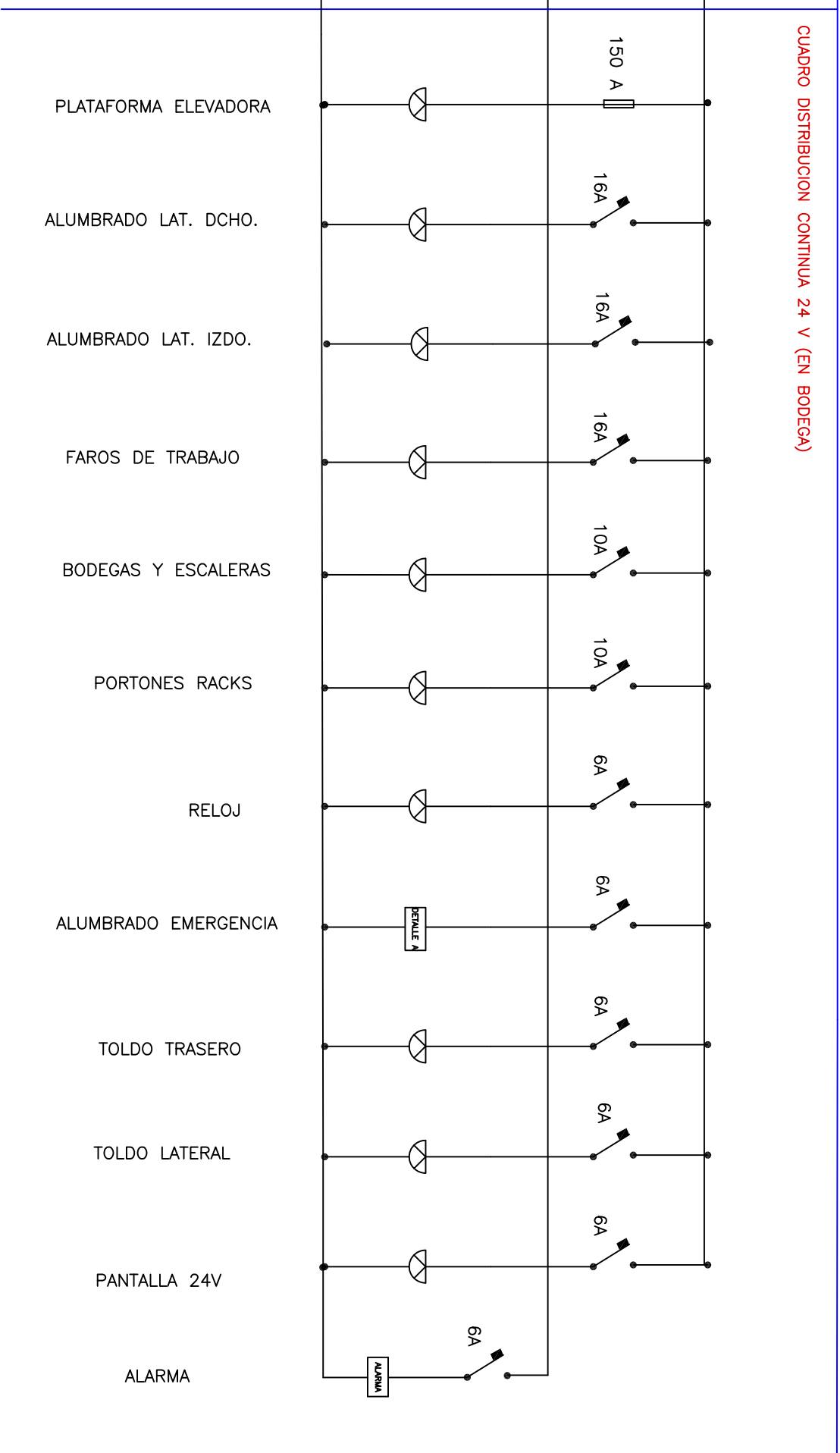

DETALLE A

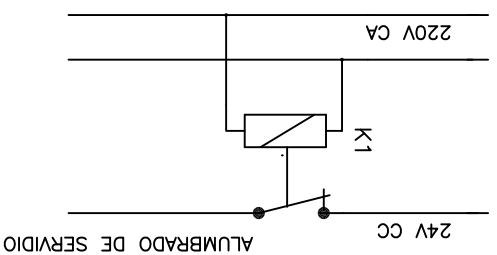

Corporación RTVE

DIRECCIÓN ÁREA TÉCNICA TELEVISIÓN
DIRECCIÓN DE OPERACIONES
 Edificio TVE AVDA. RADIOTELEVISIÓN 4, 28223 Pozuelo de Alarcón (MADRID)

PROYECTADO:
 JOSÉ LUIS GONZÁLEZ

DIBUJADO:
 JOSÉ LUIS GONZÁLEZ

CENTRO DE PRODUCCION DE PROGRAMAS DE
SANT CUGAT DEL VALLES

ESCALA : S/E

FECHA: SEPT. 2022

REFORMADO:

FICHERO, Numero:

PLANO Nº :

16

UNIDAD MÓVIL F-01 y AUXILIAR DE CATALUÑA
 ESQUEMA UNIFILAR UNIDAD MÓVIL AUXILIAR F-01, CORRIENTE
 CONTINUA PARA ADAPTARLO A UNE-HD 60634-7-717

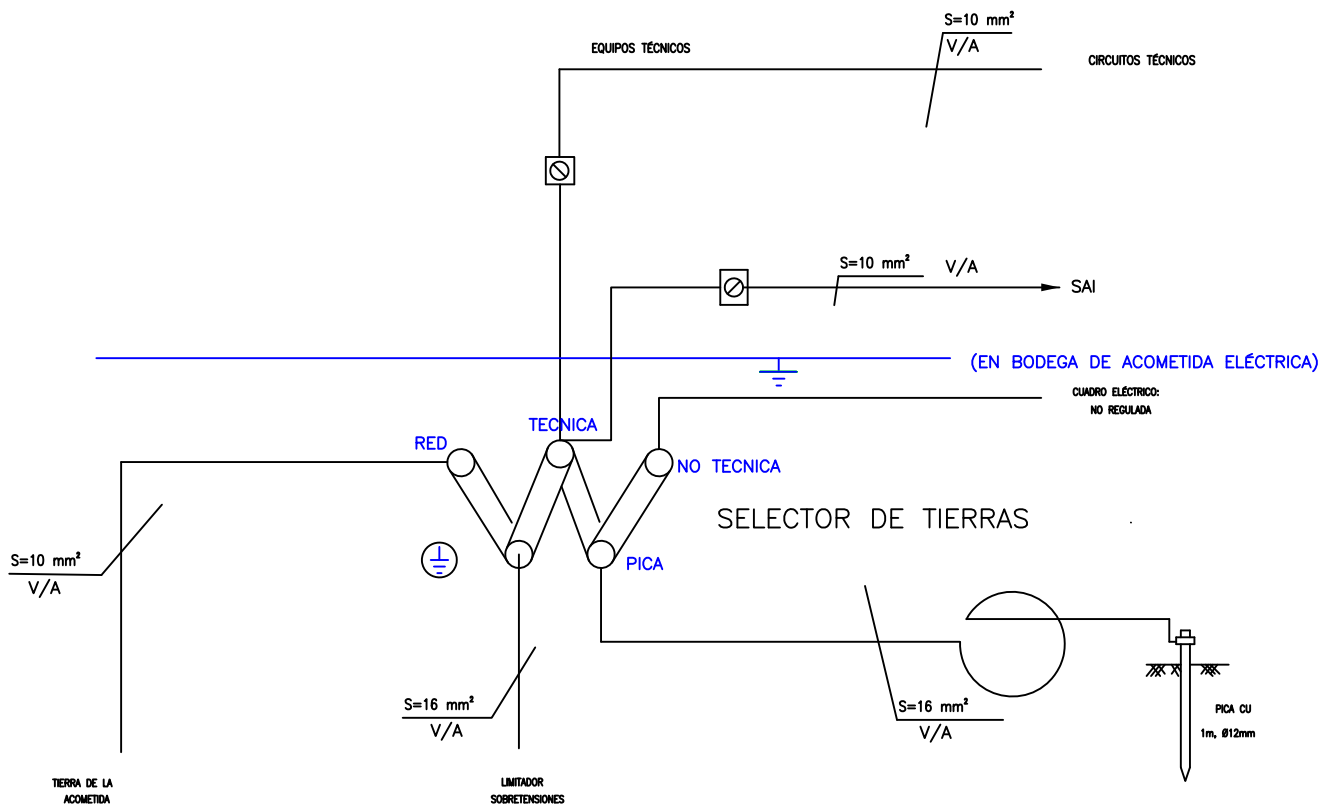

Corporación RTVE

**DIRECCIÓN ÁREA TÉCNICA TELEVISIÓN
DIRECCIÓN DE OPERACIONES**

Edificio TVE AVDA. RADIOTELEVISIÓN 4. 28223 Pozuelo de Alarcón (MADRID)

PROYECTADO: JOSÉ LUIS GONZÁLEZ	CENTRO DE PRODUCCION DE PROGRAMAS DE SANT CUGAT DEL VALLES	ESCALA : S/E
DIBUJADO: JOSÉ LUIS GONZÁLEZ		FECHA :SEPT. 2022
FICHERO, Numero:	UNIDAD MÓVIL F-01 y AUXILIAR DE CATALUÑA ESQUEMA CONEXIÓN EQUIPOTENCIAL ESTADO ACTUAL UUMM AUXILIAR F-01	REFORMADO:
PLANO Nº : 17		

CONEXIÓN EQUIPOTENCIAL SISTEMA TN SEGÚN UNE-HD 60364-7-717

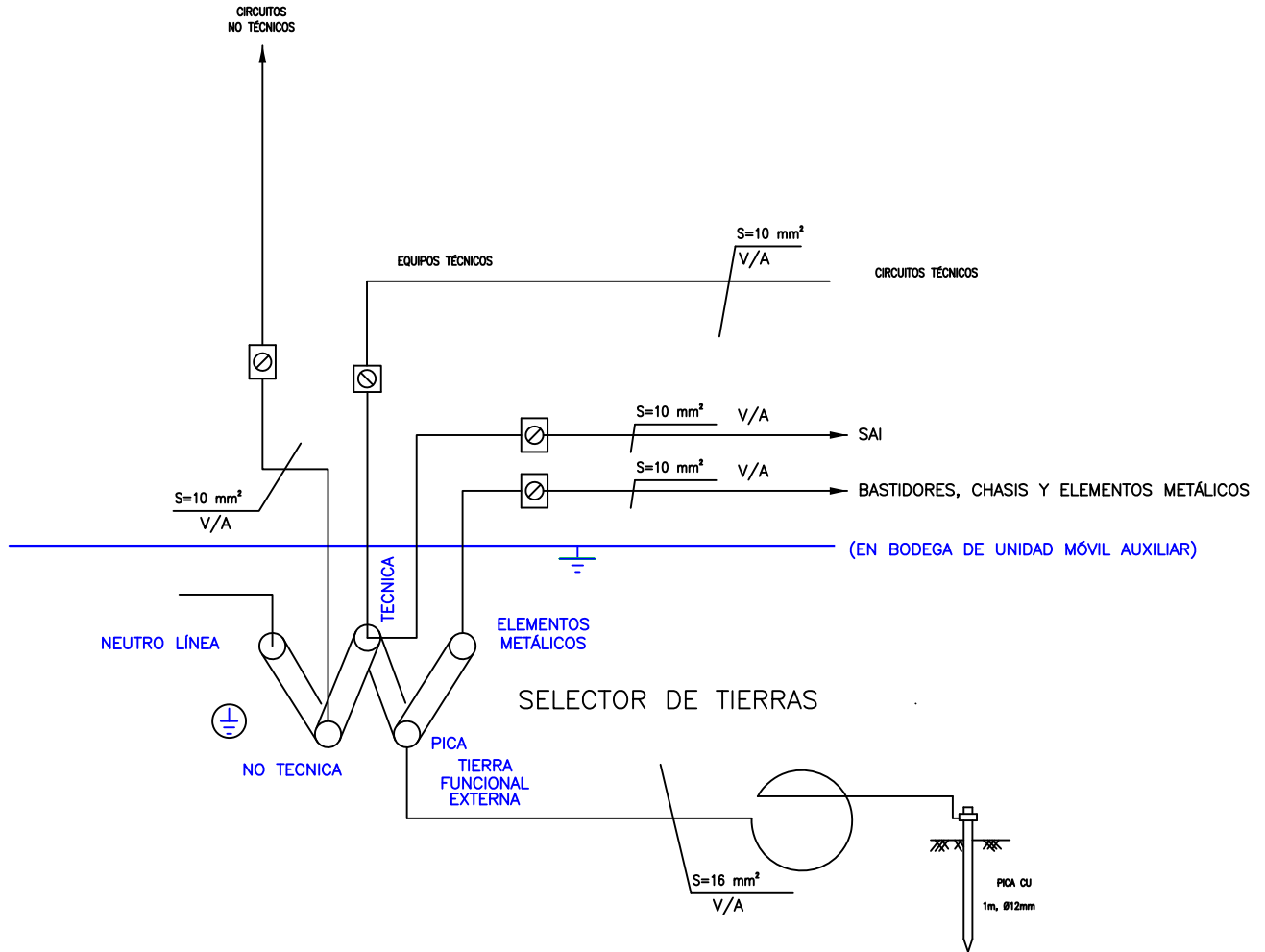

Corporación RTVE

DIRECCIÓN ÁREA TÉCNICA TELEVISIÓN DIRECCIÓN DE OPERACIONES

Edificio TVE AVDA. RADIOTELEVISIÓN 4. 28223 Pozuelo de Alarcón (MADRID)

PROYECTADO: JOSÉ LUIS GONZÁLEZ	CENTRO DE PRODUCCION DE PROGRAMAS DE SANT CUGAT DEL VALLES	ESCALA : S/E
DIBUJADO: JOSÉ LUIS GONZÁLEZ		FECHA :SEPT. 2022
FICHERO, Numero:	UNIDAD MÓVIL F-01 y AUXILIAR DE CATALUÑA ESQUEMA CONEXIÓN EQUIPOTENCIAL SEGÚN UNE-HD 60634-7-717 UUMM AUXILIAR F-01	REFORMADO:
PLANO Nº : 18		

AUXILIAR UNIDAD MOVIL F-01

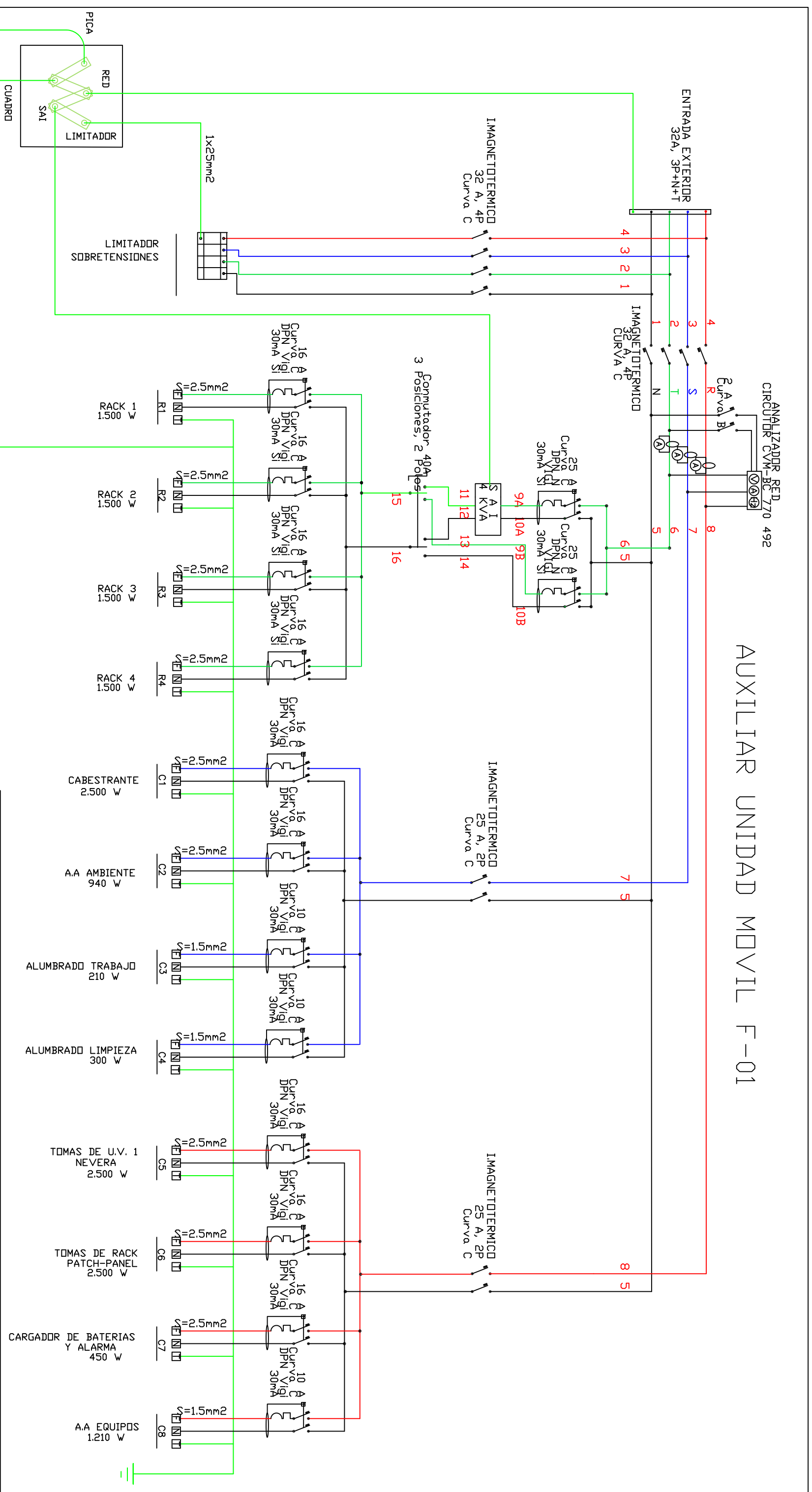

 Corporación RTVE		DIRECCIÓN ÁREA TÉCNICA TELEVISIÓN DIRECCIÓN DE OPERACIONES Edificio TVE AVDA. RADIOTELEVISIÓN 4. 28223 Pozuelo de Alarcón (MADRID)	
		CENTRO DE PRODUCCION DE PROGRAMAS DE SANT CUGAT DEL VALLES	
PROYECTADO: JOSÉ LUIS GONZALEZ	DIBUJADO: JOSÉ LUIS GONZALEZ	UNIDAD MÓVIL F-01 y AUXILIAR DE CATALUÑA ESQUEMA UNIFILAR CORRIENTE ALTERNA UNIDAD MOVIL AUXILIAR F-01 ESTADO ACTUAL SISTEMA TT	
FICHERO, Numero: PLANO Nº: 19		ESCALA: S/E FECHA: SEPT. 2022 REFORMADO:	

